



[15] ソフトテニス競技

唐津市

競技日程

競技会場 : 松浦河畔公園庭球場、佐賀県立唐津東高等学校・唐津東中学校テニスコート			
9月21日 (土)	9月22日 (日)	9月23日 (月)	9月24日 (火)
受付完了 (成年男子) 8:00 競技開始 (成年男子) 9:00 受付完了 (成年女子) 8:00 競技開始 (成年女子) 12:30	受付完了 (成年男子) 8:00 競技開始 (成年男子) 9:00 受付完了 (成年女子) 9:00 競技開始 (成年女子) 10:00	受付完了 (少年男子) 8:00 競技開始 (少年男子) 9:00 受付完了 (少年女子) 8:00 競技開始 (少年女子) 10:45	受付完了 8:00 競技開始 9:00
成年男子	成年男子	少年男子	少年男子
1回戦 9:00～10:45 (15試合) 2回戦 10:45～12:30 (16試合) 3回戦 12:30～14:15 (8試合)	準々決勝 9:00～10:00 (4試合) 準決勝・5～8位順位戦 10:00～11:45 (4試合) 決勝戦・3～8位決定戦 11:45～13:30 (4試合)	1回戦 9:00～10:45 (8試合) 2回戦 10:45～12:30 (8試合) 準々決勝 12:30～14:15 (4試合)	準決勝・5～8位順位戦 9:00～10:45 (4試合) 3～8位決定戦 10:45～12:30 (3試合) 決勝戦 12:30～14:15 (1試合)
成年女子	成年女子	少年女子	少年女子
1回戦 12:30～14:15 (5試合) 2回戦 14:15～16:00 (8試合) 準々決勝 16:00～17:00 (4試合)	準決勝・5～8位順位戦 10:00～11:45 (4試合) 決勝戦・3～8位決定戦 11:45～13:30 (4試合)	1回戦 10:45～12:30 (8試合) 準々決勝 12:30～14:15 (4試合)	準決勝・5～8位順位戦 9:00～10:45 (4試合) 3～8位決定戦 10:45～12:30 (3試合) 決勝戦 12:30～14:15 (1試合)
	表彰式 (全対戦終了20分後)		表彰式 (全対戦終了20分後)

会議日程

会議名	日時	場所
本部役員打合せ会議	9月20日 (金) 14:00～	唐津市文化体育館2階会議室
開始式・監督会議	9月20日 (金) 15:00～	唐津市文化体育館2階文化ホール

【 成 年 男 子 】

○数字はコート番号 (○：松浦河畔公園庭球場 東○：佐賀県立唐津東高等学校・中学校テニスコート)

都道府県名	9月21日 (土)			9月22日 (日)					9月21日 (土)			都道府県名	
	1回戦	2回戦	3回戦	準々決勝	準決勝	決勝	準決勝	準々決勝	3回戦	2回戦	1回戦		
1 広島県				①② 9:00 A	⑦⑧ 9:00 C	⑩⑪ 9:00 D	⑤⑥ 9:00 B				和歌山県 24		
2 熊本県		①10:45										⑨10:45	山梨県 25
3 香川県	①9:00		①12:30									⑨9:00	福岡県 26
4 東京都		②10:45										⑦12:30	石川県 27
5 岩手県												⑩10:45	山形県 28
6 岐阜県												⑩9:00	愛媛県 29
7 青森県		③10:45										⑪10:45	愛知県 30
8 大阪府	③9:00		②12:30									⑪9:00	茨城県 31
9 富山県												⑧12:30	沖縄県 32
10 千葉県	④9:00	④10:45										⑫10:45	山口県 33
11 鹿児島県								⑫9:00	福島県 34				
12 三重県				⑦10:00	④ 11:45	⑨10:00				北海道 35			
13 兵庫県		⑤10:45								宮崎県 36			
14 神奈川県	⑤9:00							東①10:45	福井県 37				
15 長野県			③12:30					東①9:00	宮城県 38				
16 徳島県	⑥9:00	⑥10:45						東①12:30	鳥取県 39				
17 大分県								東②9:00	埼玉県 40				
18 栃木県								東②10:45	京都府 41				
19 長崎県	⑦10:45									島根県 42			
20 秋田県	⑦9:00							東③10:45	高知県 43				
21 岡山県			④12:30					東③9:00	滋賀県 44				
22 新潟県	⑧9:00	⑧10:45						東③12:30	群馬県 45				
23 奈良県								東④9:00	静岡県 46				
								東④10:45	佐賀県 47				

9月22日

都道府県名	決勝	都道府県名
・	—	・
・	—	・
・	—	・
	対	

都道府県名	準決勝	都道府県名
・	—	・
・	—	・
・	—	・
	対	

都道府県名	準決勝	都道府県名
・	—	・
・	—	・
・	—	・
	対	

都道府県名	3・4位決定	都道府県名
・	—	・
・	—	・
・	—	・
	対	

3～4位

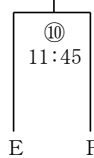

5～6位

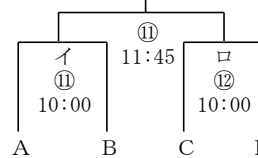

7～8位

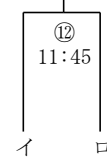

【 成 年 女 子 】

○数字はコート番号 (○：松浦河畔公園庭球場)

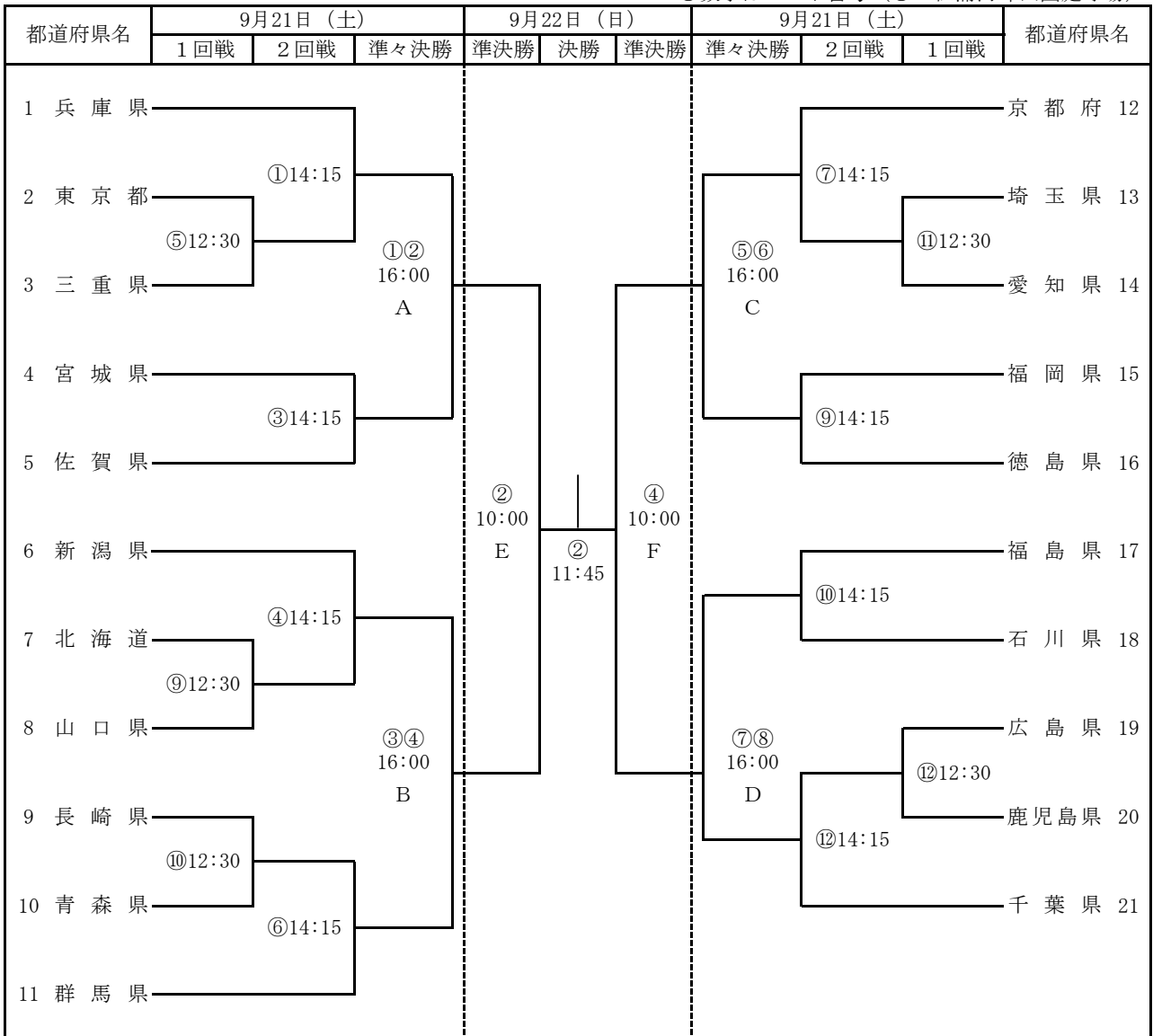

9月22日

都道府県名	決勝	都道府県名
・	—	・
・	—	・
・	—	・
・	対	・

都道府県名	準決勝	都道府県名
・	—	・
・	—	・
・	—	・
・	対	・

都道府県名	準決勝	都道府県名
・	—	・
・	—	・
・	—	・
・	対	・

都道府県名	3・4位決定	都道府県名
・	—	・
・	—	・
・	—	・
・	対	・

3～4位

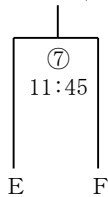

5～6位

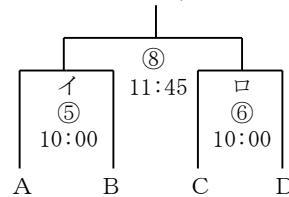

7～8位

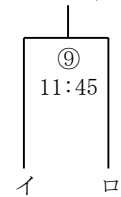

【少年男子】

○数字はコート番号 (○：松浦河畔公園庭球場 東○：佐賀県立唐津東高等学校・中学校テニスコート)

都道府県名	9月23日 (月)			9月24日 (火)			9月23日 (月)			都道府県名
	1回戦	2回戦	準々決勝	準決勝	決勝	準決勝	準々決勝	2回戦	1回戦	
1 香川県										宮城県 13
2 東京都		①10:45						東①10:45		愛知県 14
3 福岡県	①9:00							東①9:00		茨城県 15
4 青森県			①12:30				④12:30			奈良県 16
5 滋賀県	②9:00		A				C		東②9:00	高知県 17
6 熊本県		②10:45						東②10:45		鹿児島県 18
7 北海道				①9:00		③9:00				宮崎県 19
8 佐賀県		③10:45		E	③ 12:30	F		東③10:45		岡山県 20
9 富山県	③9:00							東③9:00		新潟県 21
10 島根県			③12:30				⑥12:30			大阪府 22
11 群馬県	④9:00		B				D	東④9:00		福島県 23
12 三重県		④10:45						東④10:45		千葉県 24

9月24日

都道府県名	決勝	都道府県名
・	—	・
・	—	・
・	—	・
・	対	・

都道府県名	準決勝	都道府県名
・	—	・
・	—	・
・	—	・
・	対	・

都道府県名	準決勝	都道府県名
・	—	・
・	—	・
・	—	・
・	対	・

都道府県名	3・4位決定	都道府県名
・	—	・
・	—	・
・	—	・
・	対	・

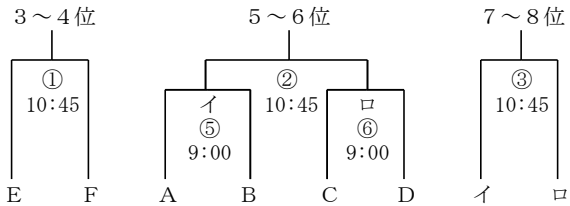

【 少年 女子 】

○数字はコート番号 (○：松浦河畔公園庭球場)

都道府県名	9月23日 (月)		9月24日 (火)			9月23日 (月)		都道府県名
	1回戦	準々決勝	準決勝	決勝	準決勝	準々決勝	1回戦	
1 広島県	⑤10:45	⑦12:30 A	⑦9:00 E	⑨12:30	⑨9:00 F	⑩12:30 C	⑨10:45	三重県 9
2 北海道								佐賀県 10
3 愛媛県	⑥10:45	⑨12:30 B	⑦9:00 E	⑨12:30	⑨9:00 F	⑩12:30 C	⑩10:45	神奈川県 11
4 大阪府								新潟県 12
5 埼玉県	⑦10:45	⑨12:30 B	⑦9:00 E	⑨12:30	⑨9:00 F	⑩12:30 C	⑪10:45	岡山県 13
6 鹿児島県								京都府 14
7 山形県	⑧10:45	⑨12:30 B	⑦9:00 E	⑨12:30	⑨9:00 F	⑩12:30 C	⑫10:45	宮崎県 15
8 石川県								宮城県 16

9月24日

都道府県名	決勝	都道府県名
・	—	・
・	—	・
・	—	・
・	対	

都道府県名	準決勝	都道府県名
・	—	・
・	—	・
・	—	・
・	対	

都道府県名	準決勝	都道府県名
・	—	・
・	—	・
・	—	・
・	対	

都道府県名	3・4位決定	都道府県名
・	—	・
・	—	・
・	—	・
・	対	

3～4位

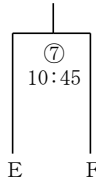

5～6位

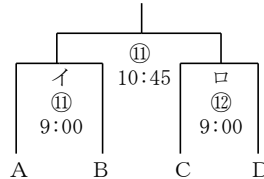

7～8位

